

En effektiv och miljövänlig lösning för uppvärmning av fastigheter.

Gebwell G-Eco® värmepumpar

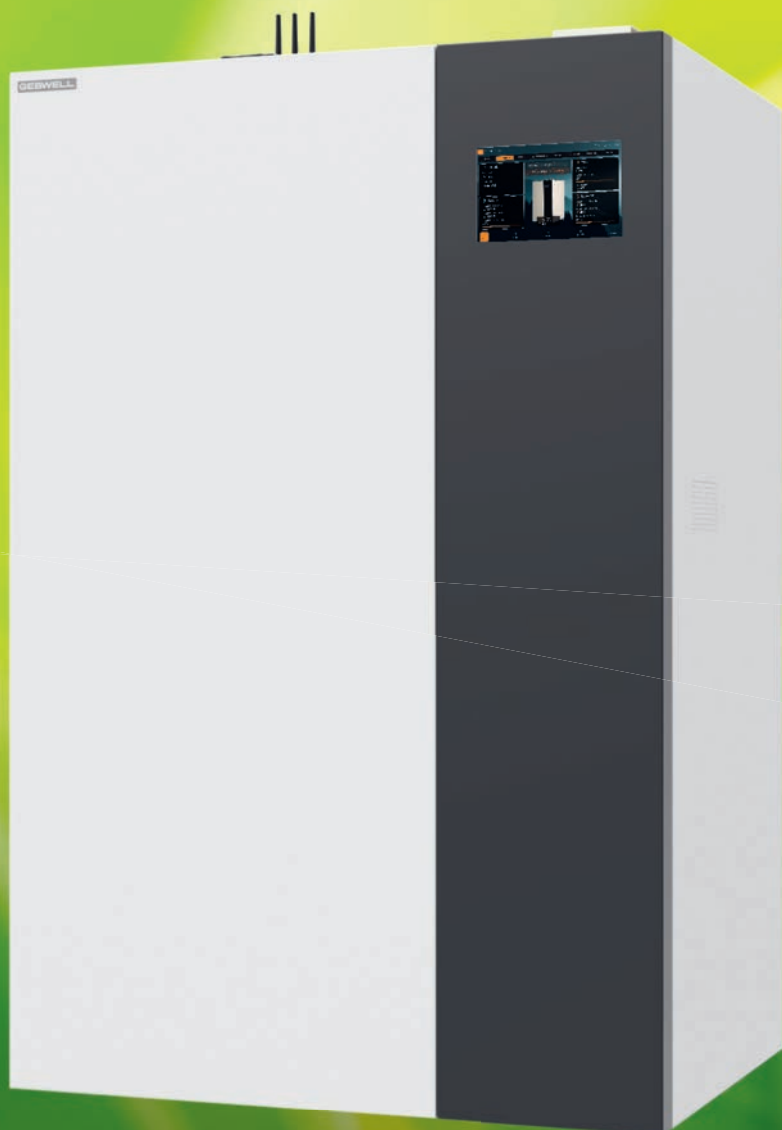

GEBWELL

GEBWELL

PURE HEAT

Varma hälsningar från Leppävirta, Finland

Vi är kända för miljövänliga lösningar för uppvärmning och kyla – vi är producenter av ren värme från Norra Savolax.

Vår hemort och våra rötter finns i Leppävirta, i Finland, där vårt huvudkontor och våra produktionslokaler på över 20 000 kvadratmeter är belägna.

Mot en renare framtid

Vi nordiska folk vet vad värme är och vad den betyder för oss alla. Därför har vi en ständig vilja att utvecklas. Vi upplever att utnyttjande och användning av ren värme är en attityd, en angenäm klimatgärning, och vi vill vara en föregångare inom energisektorn på vägen mot en renare framtid.

Nu har vi fler möjligheter än någonsin. Energisektorn genomgår en förvandling och människor blir alltmer intresserade av miljöns välmående och av hur de själva kan bidra till en bättre morgondag.



Brett sortiment – egen kollektion och design

Det finns att välja bland

Vi tillverkar utrustningar som utnyttjar miljövänliga uppvärmnings-sätt, fjärrvärme och bergvärme, samt frånluft från fastigheter. I vårt produktsortiment ingår fjärrvärmecentraler, värmepumpar och ackumulatortankar. Dessutom tillverkar och säljer vi Pivaset brandsläckningsprodukter.

Egen design

Vi har investerat i en egen designavdelning och ett laboratorium – vår egen design garanterar kontinuerlig produktutveckling och testning garanterar hög kvalitet hos produkterna. Genom kontinuerlig utveckling strävar vi efter att våra produkter inte bara ska vara funktionssäkra, utan också enkla att installera och använda. Resultat av produktutvecklingen är bland annat de nyheter inom fastighetsvärmepumpar som presenteras i denna broschyr.

Bland de största i Finland

Våra produkter värmer pålitligt allt fler offentliga byggnader, industrifastigheter och bostadsbolag. Våra fjärrvärmecentraler och värmepumpar i fastighetsklass är bland de mest installerade i Finland.

Vi utbildar kontinuerligt

Vi erbjuder våra kunder och samarbetspartner kostnadsfria utbildningar i installation och underhåll av värmepumpar. Vår sakkunniga tekniska support är dessutom tillgänglig för proffsen inom branschen.

Bergvärme – ren och förnybar lokal energi

Bergvärme är solens värmeenergi som har lagrats i marken och geoenergi från jordklotets inre, som kan användas för att med hjälp av värmepumpsteknik värma byggnader och tappvarmvatten. Denna miljövänliga lokala värme är tillgänglig för alla – allt som krävs är utrustningar för att utnyttja den.

Ett bergvärmesystem innehåller utrustningar för värmeåtervinning och värmedistribution. En bergvärmepump fungerar som hjärta i bergvärmesystemet.

Bergvärme tillvaratas med hjälp av en kollektorslinga som kan sänkas ned i ytjord eller i ett vattendrag, eller sänkas ned i en energibrunn som har borrats i berget. Bergvärme är ren, förnybar energi, och överföring av den förbrukar inte naturresurser och kräver ingen transportutrustning.

Bergvärme orsakar inga koldioxid- eller partikelutsläpp som accelererar uppvärmningen av klimatet, och därför är den en ekologisk uppvärmningsform.

Frånluftsvärme – spillvärme som redan har betalats en gång

Utöver konventionell bergvärme kan man med värmepumpar utnyttja annars outnyttjad värme, det vill säga spillvärme såsom frånluftsvärme, värme från industrins processer eller slamvärme från lantgårdar.

Tillsammans med den rumsluft som mekaniskt avlägsnas ur ett flervåningshus följer också med en ansenlig mängd värmeenergi som redan är betald en gång. Värmeåtervinning ur frånluft är tillvaratagande av denna värmeenergi och återanvändning för uppvärmning av flervåningshuset.

I stället för frånluftsläkten installeras en värmeåtervinningssenheter i vilken värmeväxlaren samlar värme ur fastighetens frånluft och överför värmen till den kollektorvätska som strömmar på andra sidan av värmeväxlaren.

Den uppvärmda kollektorvätskan överförs in i byggnaden eller via ett rörsystem som är monterat på ytterväggen till en värmepump som är placerad i fastighetens tekniska utrymme. Den värme som erhålls ur frånluften utnyttjas med hjälp av en värmepump för uppvärmning av tappvarmvatten eller det vatten som cirkulerar i värmedistributionsnätet.

Det lönar sig att projektera värmeåtervinningssystemet omsorgsfullt. Projekteringshjälp kan anskaffas från en VVS-projekteringsbyrå eller som en del av projektet i objektet. Vid projekteringen hjälper Gebwell till vid dimensioneringen av värmepumpen, fjärrvärmecentralen och värmeåtervinningssenheter.





Som stöd under produktens hela livscykel

Det är viktigt för oss att ert projekt blir framgångsrikt, och att du som kund blir nöjd med ert produktval.

Våra tekniska specialister på våra försäljnings- och eftermarknadsavdelningar är tillgängliga som stöd under hela projektet, och produkternas livscykel.

Vi är behjälpliga med dimensionering och produktval, samt ger råd om installation, driftsättning och systemövervakning.

Vår tekniska support hjälper till i frågor med anknnytning till underhåll och service samt med reservdelsförsäljning.

Med Gebwell Smart Hub, kan ni på distans övervaka era system i realtid och vid behov göra justeringar av inställningarna.



Val av systemlösning

I samråd med er som kund, och utifrån ställda projektkrav är vi behjälpliga med att hitta den optimala systemlösningen för uppvärmning och kylning i ert projekt. Som en bilaga till vår offert medföljer ett förslag på flödesschema.



Stöd vid dimensionering

Våra specialister i vår försäljningsorganisation är behjälpliga med dimensionering av uppvärmnings-/kylsystemet i ert projekt. Våra tekniska specialister har många års erfarenhet av dimensionering av värmepumpssystem.



Dimensioneringsverktyg

Med det webbaserade dimensioneringsverktyget CopCalc dimensionerar ni enkelt ert projekt, och får samtidigt energi- och besparingsberäkningar för den valda systemlösningen.



Teknisk support vid underhållsbehov

Vår tekniska support står till ert förfogande vid eventuella situationer när det behövs underhåll. Våra tekniska specialister har många års erfarenhet av tekniska frågor och underhållsfrågor med anknytning till värmepumpssystem.



Reservdelsservice

Från vår reservdelsförsäljning får ni reservdelar till värmepumpar, fjärrvärmecentraler och beredare. Vår reservdelsförsäljning svarar gärna på frågor om reservdelar, offertförfrågningar och beställningar.



Gebwell Smart Hub

Med vår webbaserade Gebwell Smart Hub, är det möjligt att övervaka ert system på distans i realtid, kostnadseffektivt utan besök på plats. Det är även möjligt att utföra justeringar av inställningar, kvittera larm, följa trender i systemet och identifiera underhållsbehov.



G-Eco Core 40	
RSK nummer	6249004
Värmeeffekt kW (0°/35° och 0°/55°), kW ¹	10,5 – 39,4 och 8,7 – 38,7
Kylleffekt kW (0°/35° och 0°/55°), kW ¹	8,9 – 31,4 och 6,4 – 26,3
Eleffekt (0°/35° och 0°/55°), kW ¹	2,2 – 10,6 och 3,2 – 13,7
Max eleffekt, kW ¹	20
Max driftström, A	37
COP (0°/35° och 0°/55°, 50 Hz, EN 14511)	4,6 och 3,1
SCOP (0°/35° och 0°/55°, EN 14825)	5,1 och 4,1
Köldmedie mängd, kg	1,8
CO ₂ ekvivalent, ton CO ₂	0,000036
Ljudnivå, dB(A) ²	45 – 54
Ytermått (djup x bredd x höjd), mm	850 x 690 x 1850
Vikt, kg	380

¹ Effektoppgifter enligt EN 14511

² Enligt EN 12102 och EN 3741, förhållanden 0/35, vid kompressorns min-max varvtal

G-Eco[®] Core 40 värmepump

Gebwell G-Eco Core är en effektiv IoT-invertervärmepump med det miljövänliga köldmediet R290. R290:s inverkan på den globala uppvärmningen är mycket lågt jämfört med traditionella HFC köldmedier, det vill säga fluorkolväte. Köldmediet R290 har en GWP på endast 0,02 och en ODP på 0.

Gebwell G-Eco Core anpassar sig efter fastighetens energibehov året runt tack vare den inverterstyrda kompressorn. Den steglösa inverterstyrningen producerar den värmeeffekt som fastigheten kräver, utan över- eller underuppvärmning, vilket också sänker uppvärmningskostnaderna.

G-Eco Core ansluts till vår molntjänst Gebwell Smart, som gör det möjligt att manuellt fjärrstyra värmepumpen via den webbläsarbaserade Gebwell Smart Hub.

Nya reglerenheten, IOT-funktioner

Temperaturnivåer

- Maximal framledningsvattentemperatur +75 °C
- Rekommenderade temperaturer i kollektorn –10...+20 °C (+30 °C)*

Köldmedium R290, fyllnadsmängd 1,8 kg

Inbyggda köldbärar- och laddpumpar

Skyddsanordningens driftström 3 x 40 A

* tillfällig överskridning tillåten

NYHET

G-Eco Core 80

RSK nummer	
Värmeeffekt kW (0°/35° och 0°/55°), kW ¹	20,5 – 84,5 och 26,1 – 80,2
Kylleffekt kW (0°/35° och 0°/55°), kW ¹	19,0 – 64,6 och 16,9 – 54,1
Eleffekt (0°/35° och 0°/55°), kW ¹	8,0 och 11,7
Max eleffekt, kW ¹	38,7
Max driftström, A	69,0
COP ²	4,9 och 3,1
SCOP (0°/35° och 0°/55°, EN 14825)	5,6 och 4,2
Köldmedie mängd, kg	3,3
CO ₂ ekvivalent, ton CO ₂	0,000066
Ljudnivå, dB(A) ²	45 – 54
Ytermått (djup x bredd x höjd), mm	790 x 1060 x 1750
Vikt, kg	650

¹ Effektoppgifter enligt EN 14511

² Enligt EN 12102 och EN 3741, förhållanden 0/35, vid kompressorns min-max varvtal

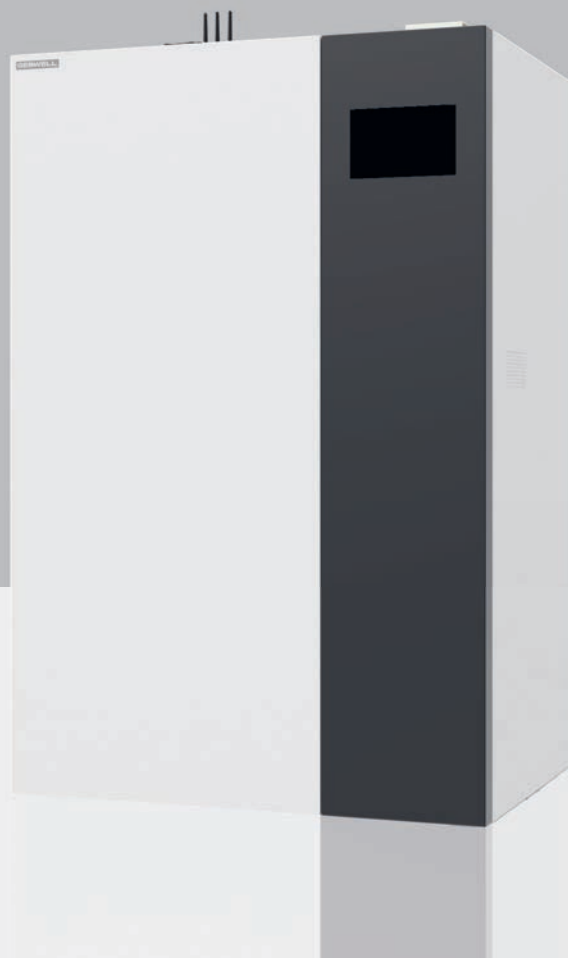

G-Eco[®] Core 80 värmepump

Gebwell G-Eco Core 80 är en inverterstyrd fastighetsvärmepump som använder det naturliga köldmediet R290. Köldmediets GWP-värde är endast 0,02, vilket innebär att dess klimatpåverkan vid utsläpp är 100 000 gånger lägre än till exempel klimatpåverkan från köldmediet R410A.

G-Eco Core 80 producerar en framledningstemperatur på upp till +75 °C. Därför lämpar den sig även för objekt där en högre temperaturnivå krävs, till exempel radiatorsystem eller produktion av tappvarmvatten. Tack vare köldbärarkretsens breda driftområde, -10...+30 °C, passar den också för exempelvis värmeåtervinningssystem.

G-Eco-värmepumpen är särskilt utvecklad för köldmediet R290. Den omsorgsfullt ljudisolerade konstruktionen gör G-Eco Core 80 mycket tyst i drift, vilket är särskilt viktigt i objekt där teknikrummet ligger nära bostads- eller vistelseutrymmen.

G-Eco Core 80-värmepumpen har en tydlig och användarvänlig pekskärm med assisterad driftsättning som särskild funktion.

Nya reglerenheten, IOT-funktioner

Pekskärm

Mycket tyst

Temperaturnivåer

- Maximal framledningstvattentemperatur +75 °C
- Rekommenderade temperaturer i kollektorn -10...+30 °C

Köldmedium R290, fyllnadsmängd 3,3kg

Inbyggda köldbärar- och laddpumpar

Skyddsanordningens driftström 3 x 80 A

	G-Eco Pro 120	G-Eco Pro 120 HT
RSK nummer	6249005	
Värmeeffekt kW (0°/35° och 0°/55°), kW¹	56,5 – 118,5 och 48,0 – 103,5	56,5 – 118,5 och 48,0 – 103,5
Kylteffekt kW (0°/35° och 0°/55°), kW¹	44,6 – 89,2 och 34,4 – 70,0	44,6 – 89,2 och 34,4 – 70,0
Max eleffekt, kW¹	40,1	54,5
Max driftström, A	71,5	97,1
COP (0°/35° och 0°/55°)²	4,7 och 3,3	4,7 och 3,3
SCOP i kallt klimat (0°/35° och 0°/55°, enligt EN 14825)	4,83 och 4,0	4,83 och 4,0
SCOP i medelklimat (0°/35° och 0°/55°, enligt EN 14825)	4,75 och 3,9	4,75 och 3,9
Köldmedie mängd, kg	4,7	4,9
CO₂ ekvivalent, ton CO₂	0,000094	0,000098
Ljudnivå (0°/35° och 0°/55°)²	54 – 59	54 – 59
Yttermått (djup x bredd x höjd), mm	1250 x 750 x 1870 ³	
Vikt, kg	800	800

¹ Effektdata enligt EN 14511 vid kompressorns min...max varvtal

² B0/W35 enligt standarden EN 14511, vid kompressorvarvtal 1450 r/min

³ Mått med justeringsfötter monterade, från justeringsfotens undersida till röranslutningarnas övre yta



G-Eco[®] Pro 120 värmepump

Gebwell G-Eco Pro är en inverterstyrd värmepump för fastigheter med miljövänligt naturligt R290-köldmedium. Köldmediet R290 har en GWP på endast 0,02 och en ODP på 0.

Tack vare inverterstyrningen anpassar sig G-Eco Pro efter fastighetens energibehov året runt. Kompressorns steglösa inverterstyrning producerar den värmeeffekt som fastigheten kräver, utan över- eller underuppvärmning, vilket också optimerar uppvärmningskostnaderna.

G-Eco Pro värmepump som ansluts till tillverkarens molntjänst Gebwell Smart, kan via fjärrförbindelsen styras manuellt via den webbläsarbaserade Gebwell Smart Hub. Ett serviceföretag kan kontrollera uppvärmningssystemets status och justera inställningarna i Gebwell Smart Hub.

G-Eco Pro värmepump är speciellt utformad för köldmediet R290 och kompressorenheten är helt isolerad.

Nya reglerenheten, IOT-funktioner

Temperaturnivåer

- Maximal framledningsvattentemperatur 0 / +60 °C | HT: 0/+75 °C
- Rekommenderade temperaturer i kollektorn -10...+20 °C (+30 °C)* | HT: -10 – +30 °C

Köldmedium R290, fyllnadsmängd 4,7 kg | HT: 4,9 kg

Skyddsanordningens driftström 3 x 80 A | HT: 3 x 100A

* tillfällig överskridning tillåten

G-Eco Core värmepumpar – tekniska data

		G-Eco Core 40	G-Eco Core 80
RSK		6249004	
Värmeeffekt kW (0°/35°)*	kW	10,5 – 39,4	20,5 – 84,5
Värmeeffekt kW (0°/55°)*	kW	8,7 – 38,7	26,1 – 80,2
Kylleffekt kW (0°/35°)*	kW	8,9 – 31,4	19,0 – 64,6
Kylleffekt kW (0°/55°)*	kW	6,4 – 26,3	16,9 – 54,1
Eleffekt (0°/35°)*	kW	2,2 – 10,6	8,0
Eleffekt (0°/55°)*	kW	3,2 – 13,7	11,7
Max eleffekt	kW	20	38,7
Max driftström	A	37	69,0
COP (0°/35°)		4,6	4,9 ²
COP (0°/55°)		3,1	3,1 ²
SCOP (0°/35°, enligt EN 14825)		5,1	5,6
SCOP (0°/55°, enligt EN 14825)		4,4	4,2
Systemets energieffektivitetsklass, mellanliggande klimat, golvvärme		A+++	-
Värmekretsens flöde (0/35, 30-700 Hz, delta T 5, vatten)		0,5 – 1,9	1,1 – 4,1
Kollektorflöde (0/35, 30-110 Hz, delta T 3, etanol-vattenlösning 28 %)	l/s	0,7 – 2,4	1,6 – 5,5
Största tillåtna externt tryckfall med nominellt flöde	kPa	100 (2,5 l/s)	152 (2,43 l/s)
Värmesystem / kollektorkrets största tillåtna tryck (nättryck måste beaktas)	bar	10 / 10	10 / 10
Värmevattnets högsta framledningstemperatur	°C	+75	+75
Driftstemperatur, kollektorkrets	°C	-10...+20 (+30) ³	-10...+30
Antal kompressor och kompressortyp		1, Scroll (frekvensstyrd)	1, Kolv (frekvensstyrd)
Inbyggd laddpump		ja (frekvensstyrd)	ja (frekvensstyrd)
Inbyggd köldbärarpump		ja (frekvensstyrd)	ja (frekvensstyrd)
Elanslutning		400 VAC, 3L+N+PE, 50 Hz	
Skyddsanordningens driftström	A	3 x 40	3 x 80
Innehåller fluorerade växthusgaser		nej	nej
Hermetisk krets		ja	ja
Köldmedie		R290	R290
GWP (global warming potential)		0,02	0,02
Köldmedie mängd	kg	1,8	3,3
CO2 ekvivalent	ton CO ₂	0,000036	0,000066
Ljudnivå ⁴	dB (A)	45 – 54	43 – 52
Yttermått (djup x bredd x höjd)	mm	850 x 690 x 1850	790 x 1060 x 1750
Vikt	kg	350	650
Anslutningar värmeledning		G1 1/2" inv.	G2" inv.
Anslutningar kollektorkrets		G1 1/2" inv.	G1 1/2" inv.
Anslutning ventilation	mm	125	125

¹ Effektoppgifter enligt EN 14511

² B0/W35 enligt EN14511, vid kompressorhastighet 3000 r/min

³ tillfällig överskridning tillåten

⁴ uppmätt enligt EN 12102 och EN 3741, vid temperaturer 0/35, vid kompressorns min-max varvtal

G-Eco Core 40 - prestandagrafer Nedan presenteras G-Eco Core 40 värmepumpens prestanda i olika driftpunkter. Med hjälp av graferna är det möjligt att till exempel granska värmepumpens COP-värde vid olika köldbärartemperaturer. I effekt- och COP-diagrammen visas effekt-/COP-värdena på den vertikala axeln och utgående vattnets temperatur på den horisontella axeln. I de flödegraferna presenteras flöden på den vertikala axeln och utgående vattnets temperatur på den horisontella axeln. Alla nedan presenterade diagram baseras på maximal effekt, med undantag för COP-diagrammet, som visas vid värmepumpens optimala driftpunkt.

Värmeeffekt [kW], 110 Hz

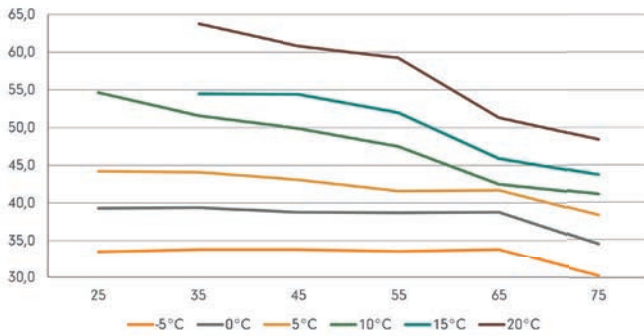

Kyleffekt [kW], 110 Hz

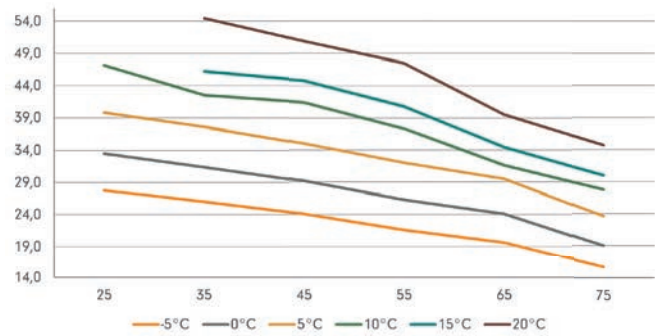

Eleffekt [kW], 110 Hz

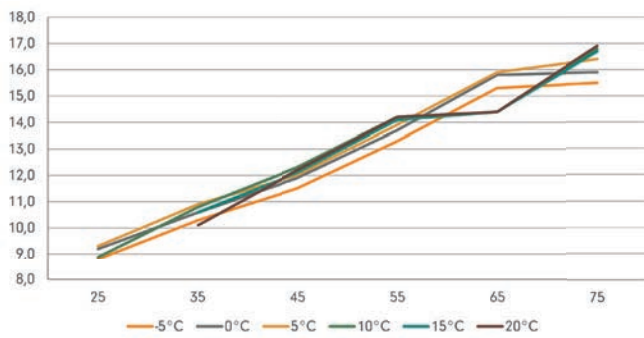

COP, 70 Hz

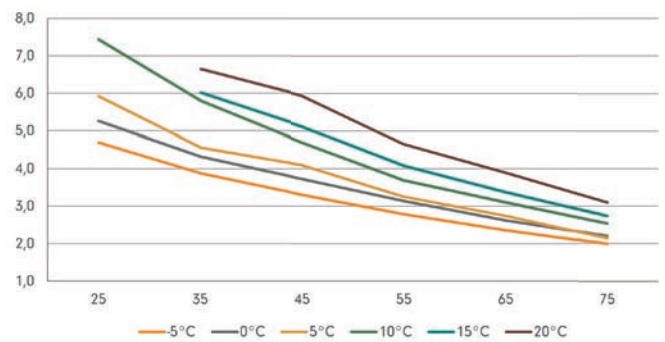

Fri lyfthöjd, kollektor [kPa - l/s]

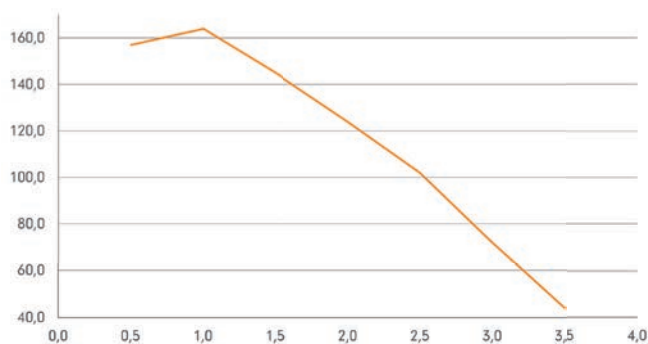

Fri lyfthöjd, laddningskrets [kPa - l/s]

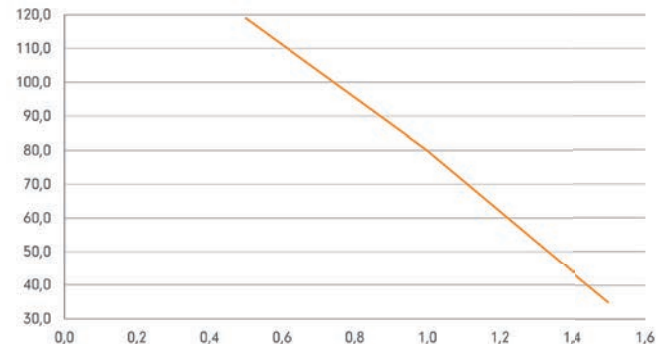

Kollektor flöde dT3 [l/s]

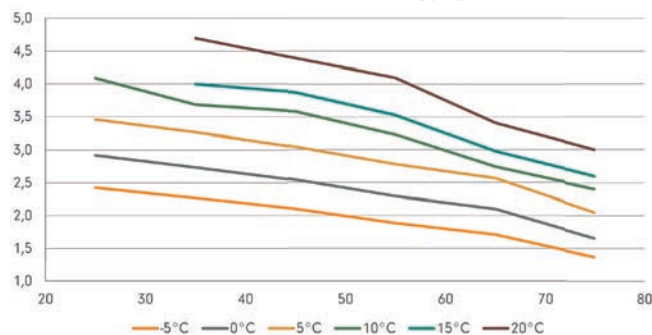

Laddningskrets flöde dT8 [l/s]

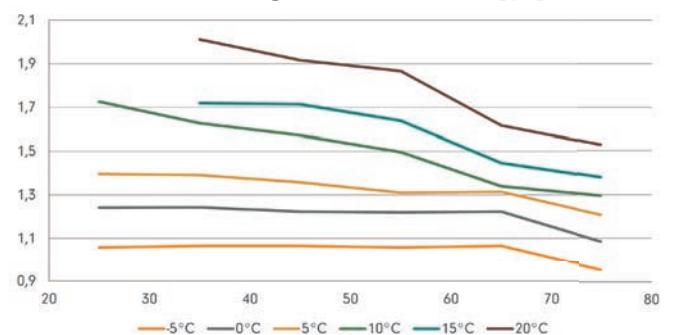

G-Eco Core 80 - prestandagrafer Nedan presenteras G-Eco Core 80 värmepumpens prestanda i olika driftpunkter. Med hjälp av graferna är det möjligt att till exempel granska värmepumpens COP-värde vid olika köldbärartemperaturer. I effekt- och COP-diagrammen visas effekt-/COP-värdena på den vertikala axeln och utgående vattnets temperatur på den horisontella axeln. I de flödegraferna presenteras flöden på den vertikala axeln och utgående vattnets temperatur på den horisontella axeln. Alla nedan presenterade diagram baseras på maximal effekt, med undantag för COP-diagrammet, som visas vid värmepumpens optimala driftpunkt.

Värmeeffekt [kW], 108 Hz

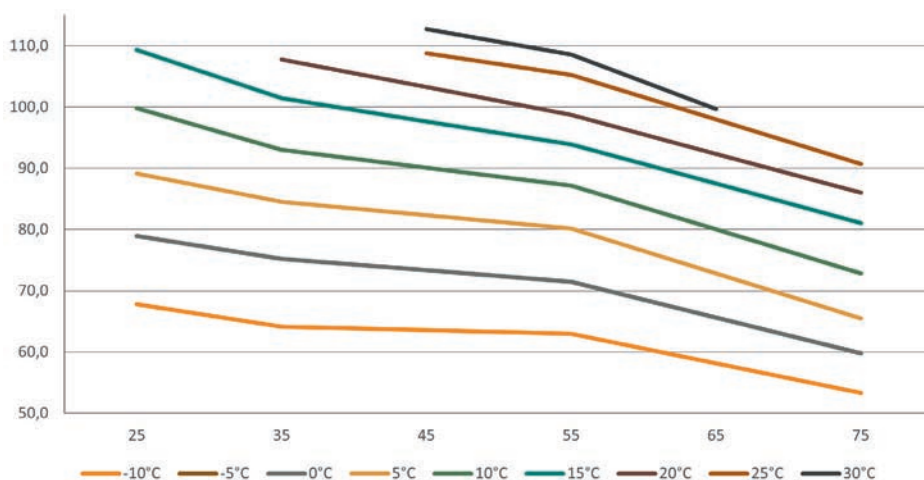

Kyleffekt [kW], 108 Hz

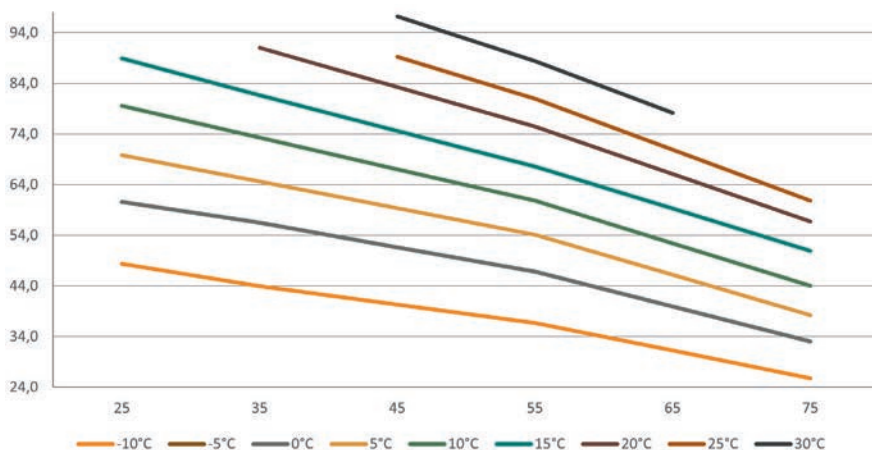

COP, 65 Hz

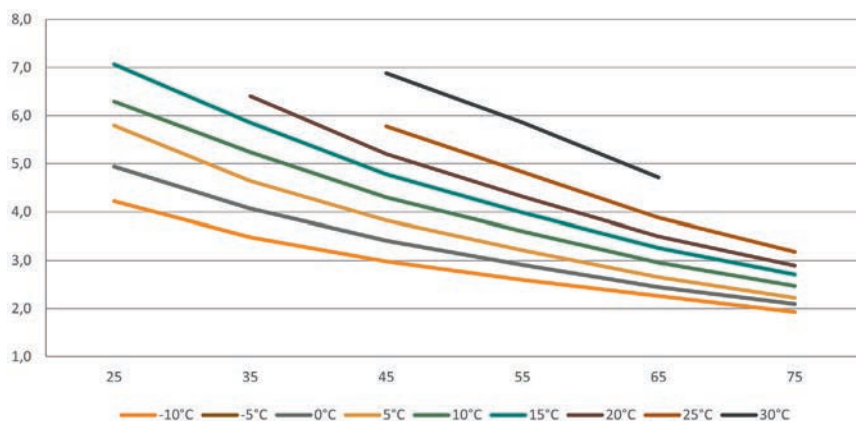

G-Eco Core 80 – prestandagrafer

Kollektor

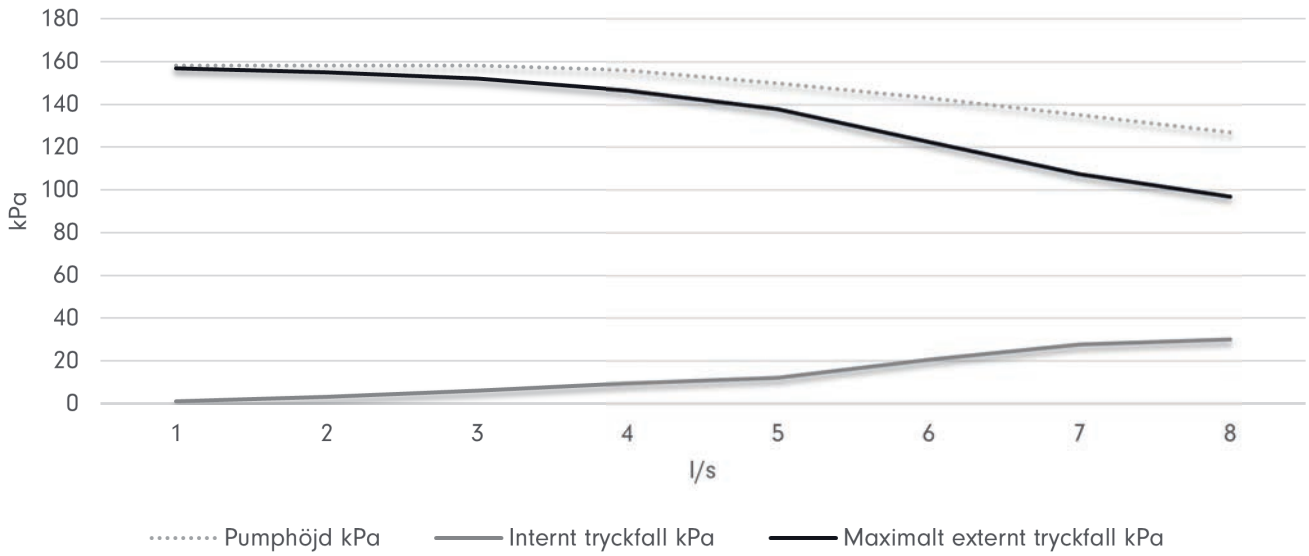

Laddningskrets

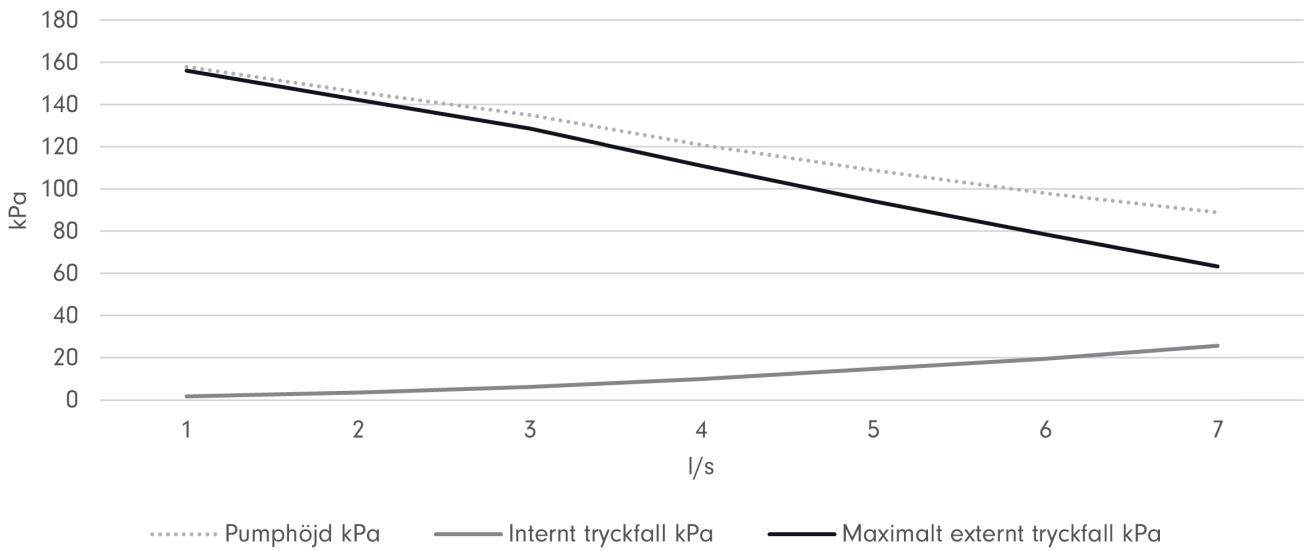

Kollektor flöde dT3 [l/s]

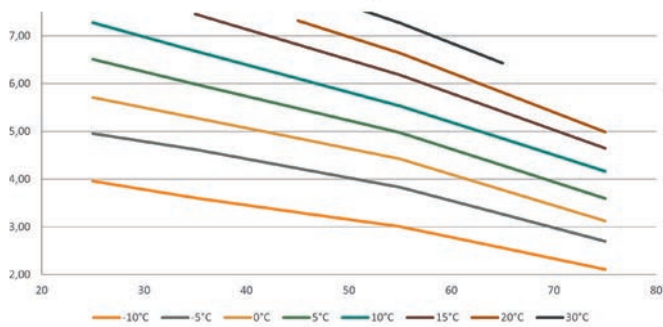

Laddningskrets flöde dT8 [l/s]

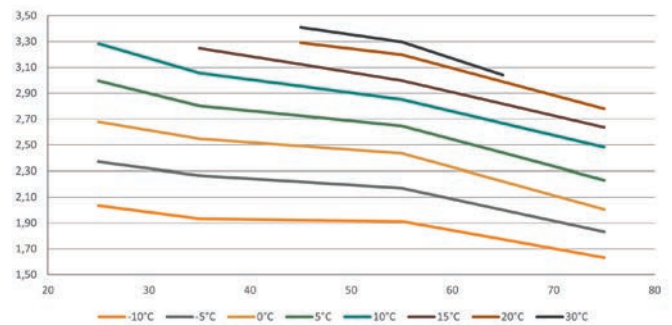

G-Eco Pro värmepumpar – tekniska data

		G-Eco Pro 120	G-Eco Pro 120 HT
GTIN		6430079400816	6430079400823
Effektuppgifter (enligt EN 14511)			
Värmeeffekt min-max (0 °/35 ° och 0/55 °) ¹	kW	56,5 – 118,5 och 48,0 – 103,5	56,5 – 118,5 och 48,0 – 103,5
Nominell värmeeffekt (0°/35° och 0/55°) ²	kW	99,8 och 87,6	99,8 och 87,6
Kylkapacitet min-max (0°/35° och 0/55°) ¹	kW	44,6 – 89,2 och 34,4 – 70,0	44,6 – 89,2 och 34,4 – 70,0
Nominell kylkapacitet (0°/35° och 0°/55°) ²	kW	76,7 och 62,4	76,7 och 62,4
Max EI-effekt	kW	40,1	54,5
Nominell el-effekt (0°/35° och 0/55°) ²	kW	21,4 och 26,4	21,4 och 26,4
Maximal driftsström	A	71,5	97,1
COP (0°/35° och 0/55°, EN 14511) ²		4,7 och 3,3	4,7 och 3,3
SCOP i kallt klimat (0°/35° och 0/55°, enligt EN 14825)		4,83 och 4,0	4,83 och 4,0
SCOP i medelklimat (0°/35° och 0/55°, enligt EN 14825)		4,75 och 3,9	4,75 och 3,9
Minsta luftväxlingsvolym i säkerhetsläge (Qmin)	m ³ /h	157	164
Luftväxlingsvolym i normalläge ³	m ³ /h	50	50
Minsta volym för installationsplatsen	m ³	17,5	17,5
Rekommenderad/maximal temperatur för installationsplatsen	°C	+15...25/+30°C	+15...25/+30°C
Värmesystemets / kollektorkretsens maximala driftstryck (nätets tryck måste beaktas)	bar	10 / 10	10 / 10
Värmevattnets högsta utgångstemperatur	°C	+60	+75
Driftstemperatur, kollektorkrets	°C	-10,,, +20 (+30) ⁴	-10,,, +30
Kompressor		1 st, kolv (frekvensstyrd)	
Externa cirkulationspumpar		ja (frekvensomvandlare)	
Elanslutning		400 VAC, 3L+N+PE, 50 Hz	
Skyddsanordningens driftsström	A	3 x 80	3 x 100
Värmebärande flöde min-max (0/35, delta T 5, vatten)	l/s	2,5 – 5,8	2,6 – 6,1
Nominellt flöde i värmebäraren ²	l/s	4,8	4,8
Värmebärarens högsta tillåtna externa tryckfall vid nominellt flöde ⁵	kPa	92 (4,8 l/s)	92 (4,8 l/s)
Flöde i kollektorkretsen (0/35, min-max, delta T 3, etanol-vattenlösning 28 %)	l/s	3,1 – 7,2	3,1 – 7,1
Nominellt flöde i kollektorkretsen ²	l/s	6,3	6,3
Kollektorkretsens högsta tillåtna externa tryckfall vid nominellt flöde ⁵	kPa	210 (6,3 l/s)	210 (6,3 l/s)
Semi-hermetiskt slutet kylkrets		ja	ja
Köldmedium		R290	R290
GWP (global uppvärmningspotential)		0,02	0,02
Köldmediemängd	kg	4,7	4,9
CO ₂ -ekvivalent	ton CO ₂ e	0,000094	0,000098
Ljudnivå (0/35 and 0/55) ²	dB(A)	54 och 59	54 och 59
Ljudnivå min-max ⁶	dB(A)	54 – 60	54 – 60
Anslutningar			
Värmekrets	mm	G2 1/2" ig	G2 1/2" ig
Kollektorkrets	mm	G2 1/2" ig	G2 1/2" ig
Ventilation	mm	125	125
Säkerhetsrör	mm	Cu 35	Cu 35
Yttermått			
Djup	mm	1250	1250
Bredd	mm	750	750
Höjd ⁷	mm	1870	1870
Vikt	kg	800	800

¹ Effektdata enligt EN 14511 vid kompressorns min...max varvtal

² B0/W35 enligt standarden EN 14511, vid kompressorvarvtal 1450 r/min

³ Luftmängd vid normal drift mätt med reglerluckan i fabriksinställning (3), undertryck i kylmodulen 10 Pa

⁴ Tillfällig överskridning tillåten

⁵ Gebwell-pump L-50/D MDG för kollektorkretsen och Gebwell-pump L-50A/4 MDG för värmebärarkretsen

⁶ Uppmätt ljudnivå enligt EN 12102 och EN 3741 under förhållanden 0/35 vid kompressorns min...max hastighet

⁷ Mått med justeringsfötter monterade, från justeringsfötens undersida till röranslutningarnas övre yta

G-Eco Pro 120 - prestandagrafer Nedan presenteras G-Eco Pro 120 värmepumpens prestanda i olika driftpunkter. Med hjälp av graferna är det möjligt att till exempel granska värmepumpens COP-värde vid olika köldbärartemperaturer. I effekt- och COP-diagrammen visas effekt-/COP-värdena på den vertikala axeln och utgående vattnets temperatur på den horisontella axeln. I de flödegraferna presenteras flöden på den vertikala axeln och utgående vattnets temperatur på den horisontella axeln. Alla nedan presenterade diagram baseras på maximal effekt, med undantag för COP-diagrammet, som visas vid värmepumpens optimala driftpunkt.

Värmeeffekt [kW], 70 Hz

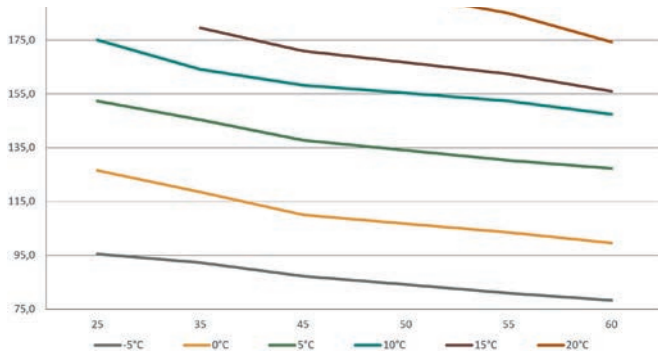

Kyleffekt [kW], 70 Hz

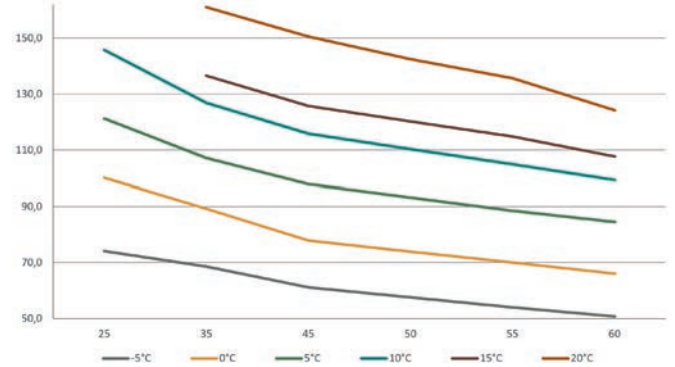

Eleffekt [kW], 70 Hz

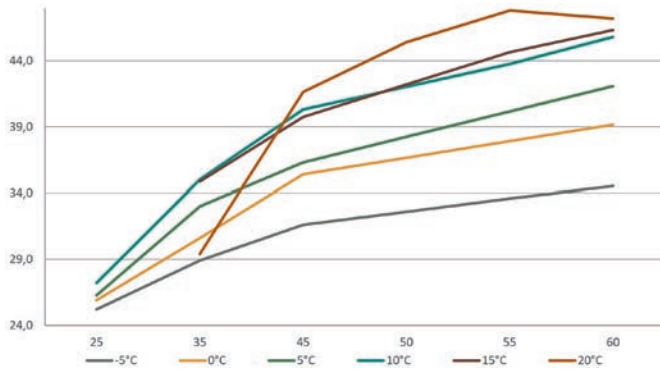

COP, 50 Hz

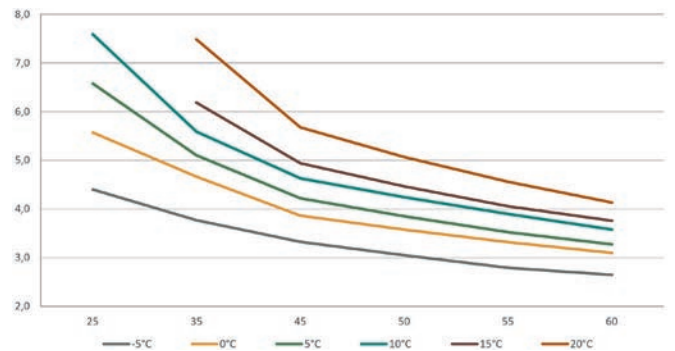

Fri lyfthöjd, kollektor [kPa - l/s]

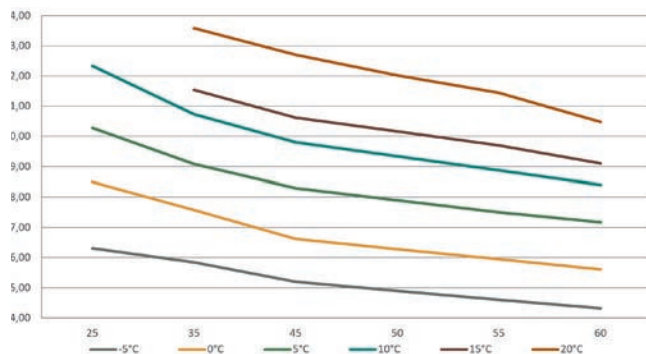

Fri lyfthöjd, laddningskrets [kPa - l/s]

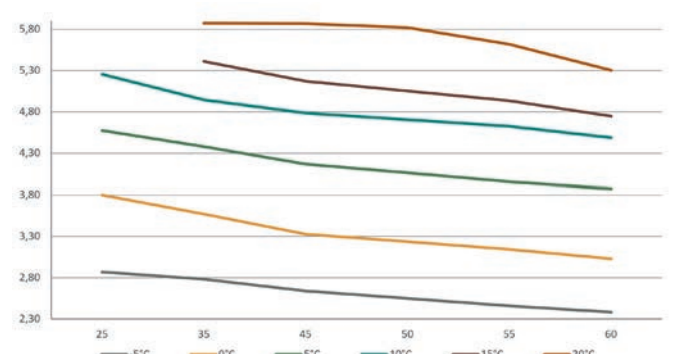

G-Eco Pro 120 – prestandagrafer

Kollektor flöde dT3 [l/s]

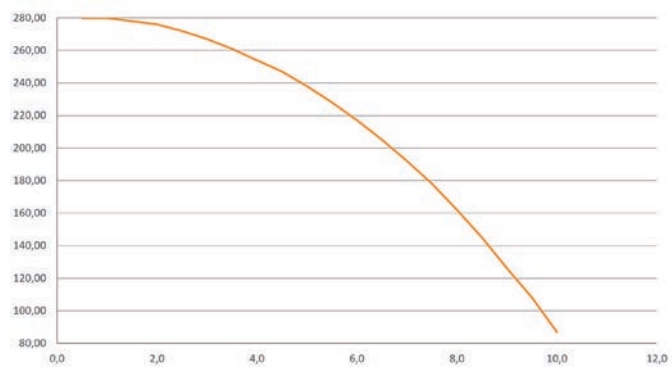

Laddningskrets flöde dT8 [l/s]

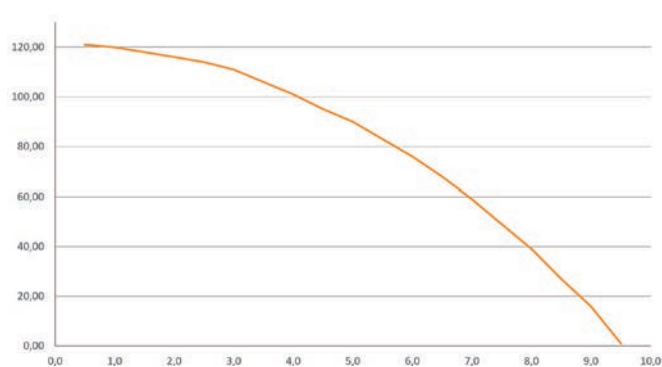

Internt tryckfall i förångaren [kPa – l/s]

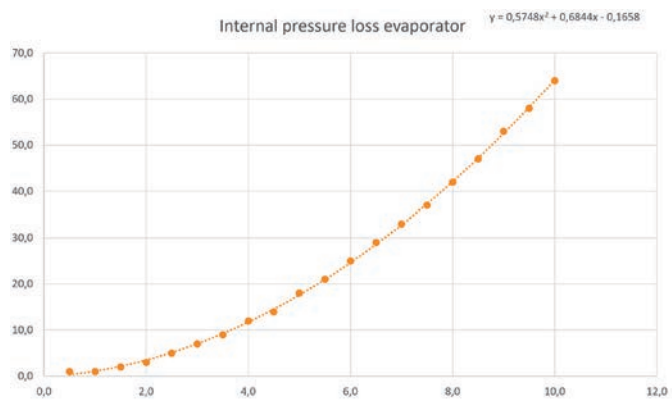

Internt tryckfall i kondensorn [kPa – l/s]

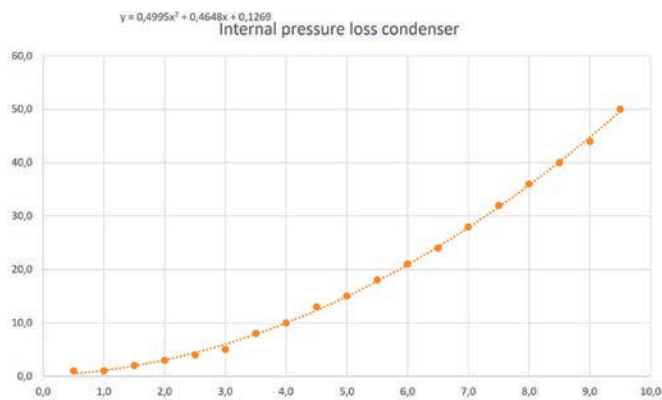

G-Eco Pro 120 HT - prestandagrafer

Nedan presenteras G-Eco Pro 120 HT värmepumpens prestanda i olika driftpunkter. Med hjälp av graferna är det möjligt att till exempel granska värmepumpens COP-värde vid olika köldbärartemperaturer. I effekt- och COP-diagrammen visas effekt-/COP-värdena på den vertikala axeln och utgående vattnets temperatur på den horisontella axeln. I de flödegraferna presenteras flöden på den vertikala axeln och utgående vattnets temperatur på den horisontella axeln. Alla nedan presenterade diagram baseras på maximal effekt, med undantag för COP-diagrammet, som visas vid värmepumpens optimala driftpunkt.

Värmeeffekt [kW], 70 Hz

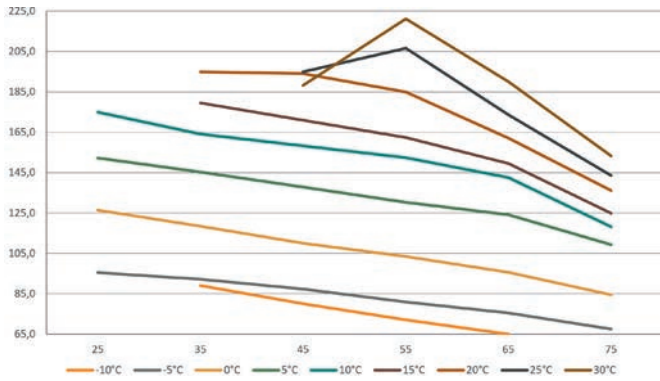

Kyleffekt [kW], 70 Hz

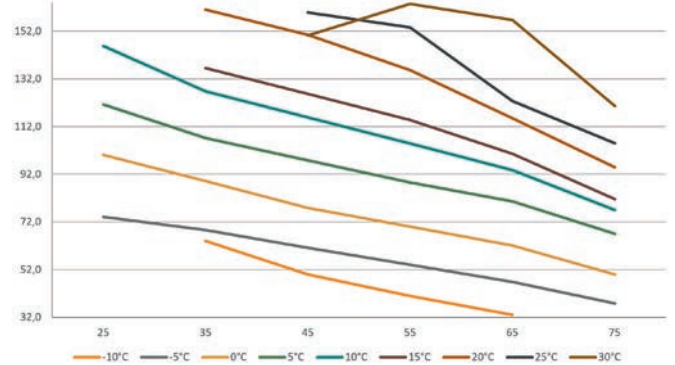

COP, 50 Hz

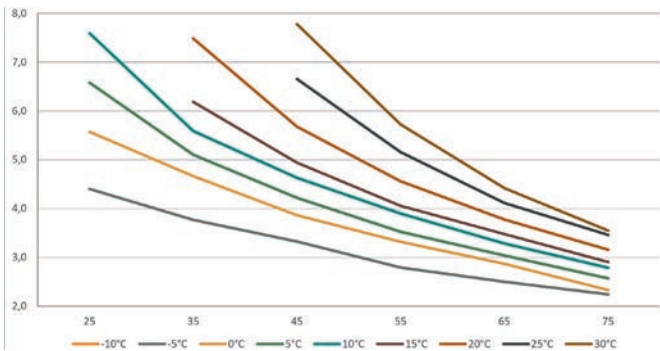

Kollektor flöde dT3 [l/s]

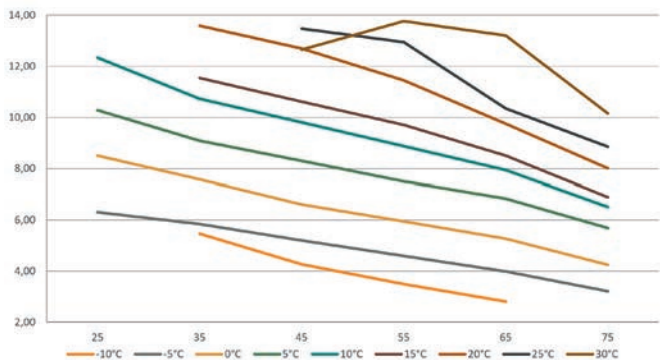

Laddningskrets flöde dT8 [l/s]

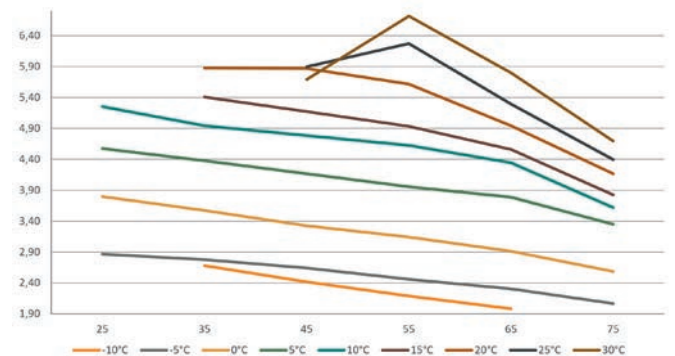

G-Eco Pro 120 HT - prestandagrafer

Fri lyfthöjd, kollektor [kPa - l/s]

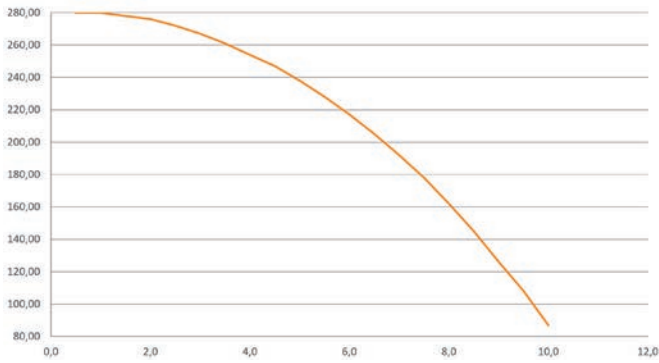

Fri lyfthöjd, laddningskrets [kPa - l/s]

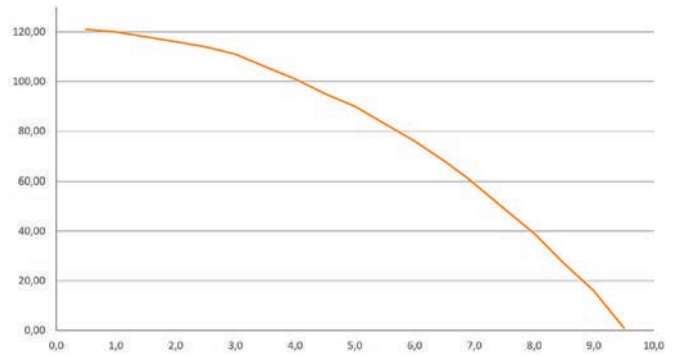

Internt tryckfall i förångaren [kPa - l/s]

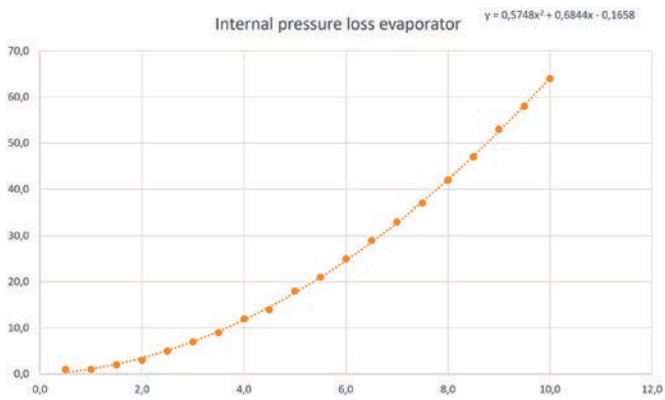

Internt tryckfall i kondensorn [kPa - l/s]

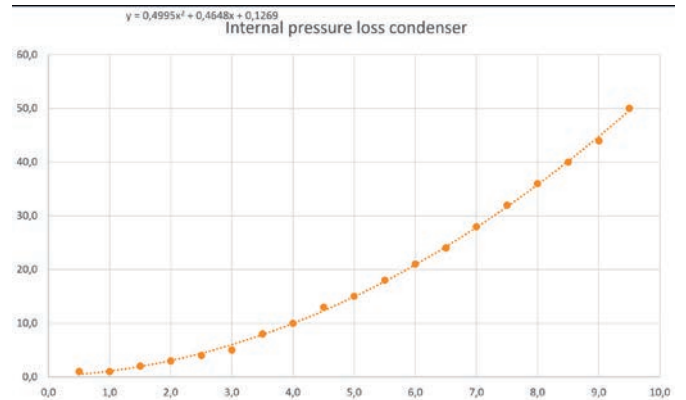

G-Eco Core 40 – produktmått

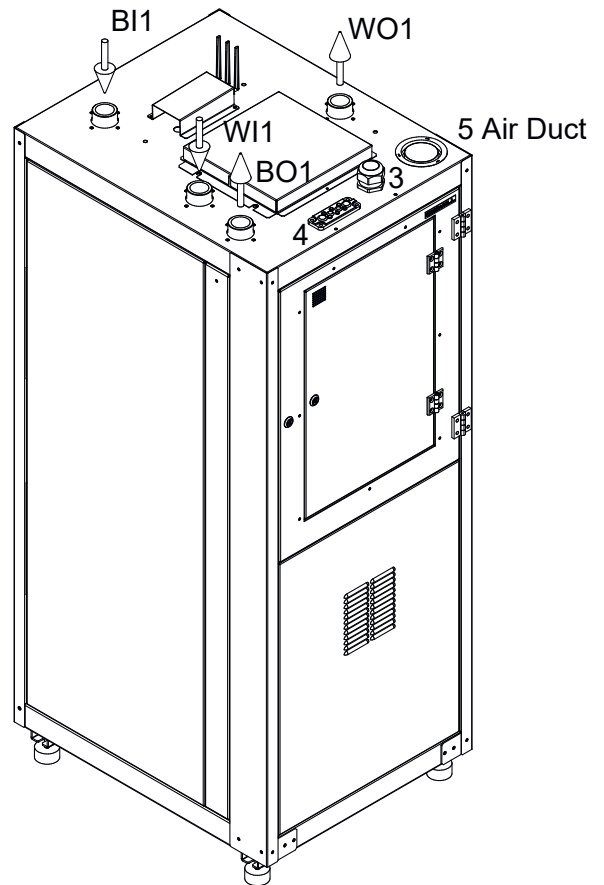
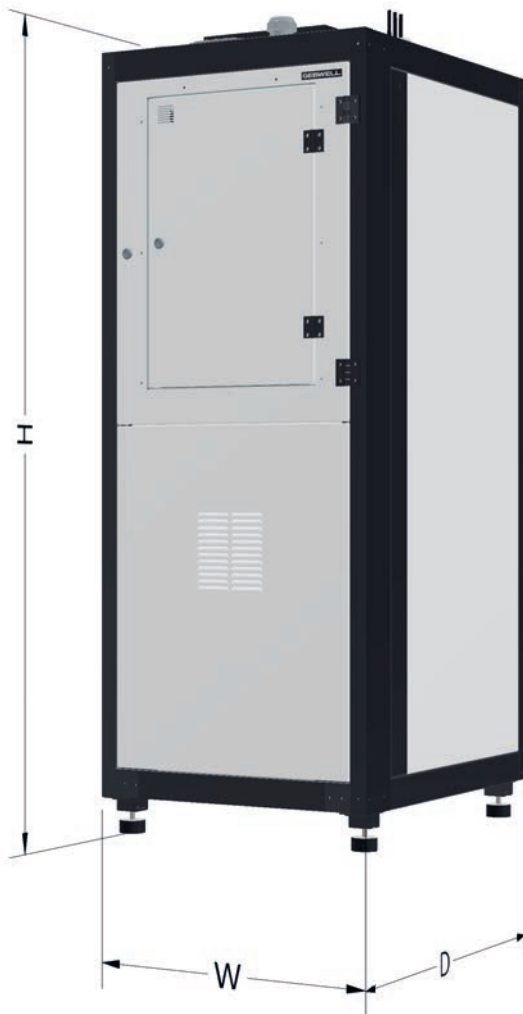

Mått	
D	850 mm
W	690 mm
H	1850 mm

Anslutningar		Storlek
BO1	Kollektor ut	G1 1/2" ig
BI2	Kollektor in	G1 1/2" ig
WO1	Laddningskrets fram	G1 1/2" ig
WI2	Laddningskrets retur	G1 1/2" ig
3	Genomföring, strömförsörjning	-
4	Genomföring - sensorer, styr- och kommunikationskablar	-
5	Ventilation	80 mm

G-Eco Core 40 – installationsmått

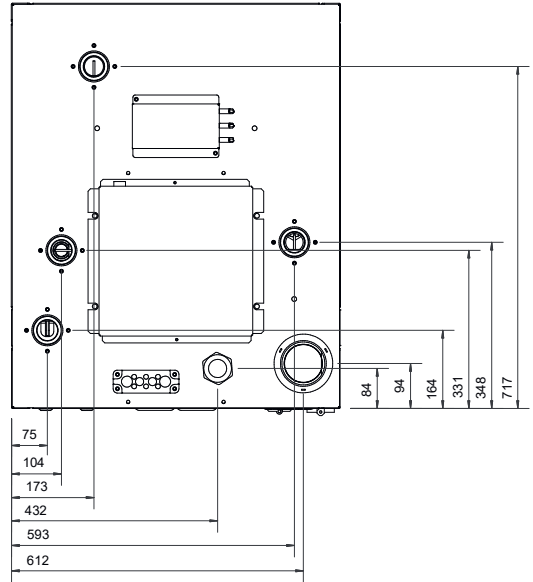
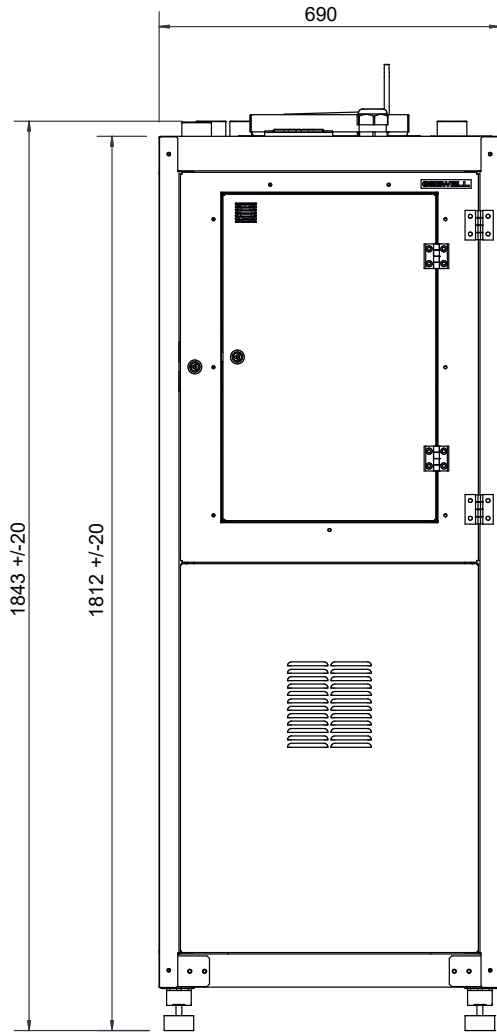

G-Eco Core 40 – Erforderligt serviceavstånd

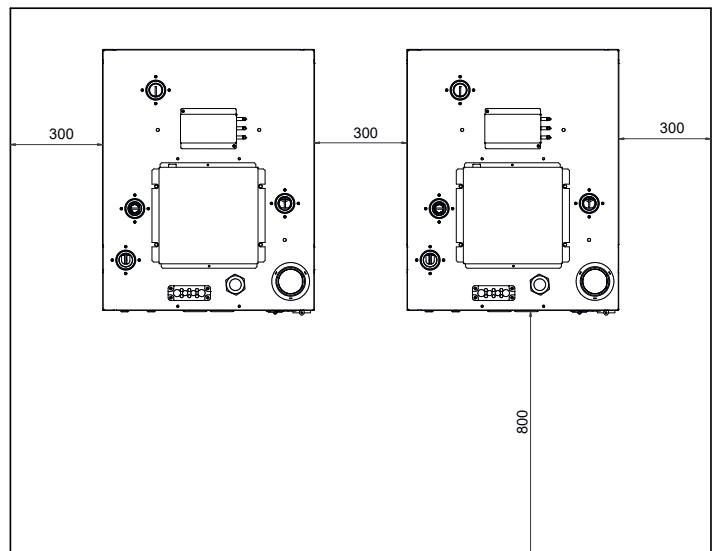
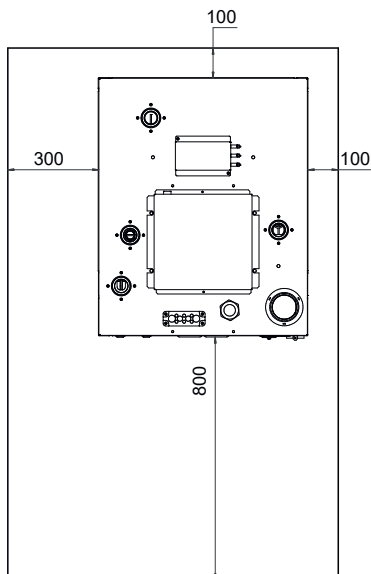

G-Eco Core 80 – produktmått

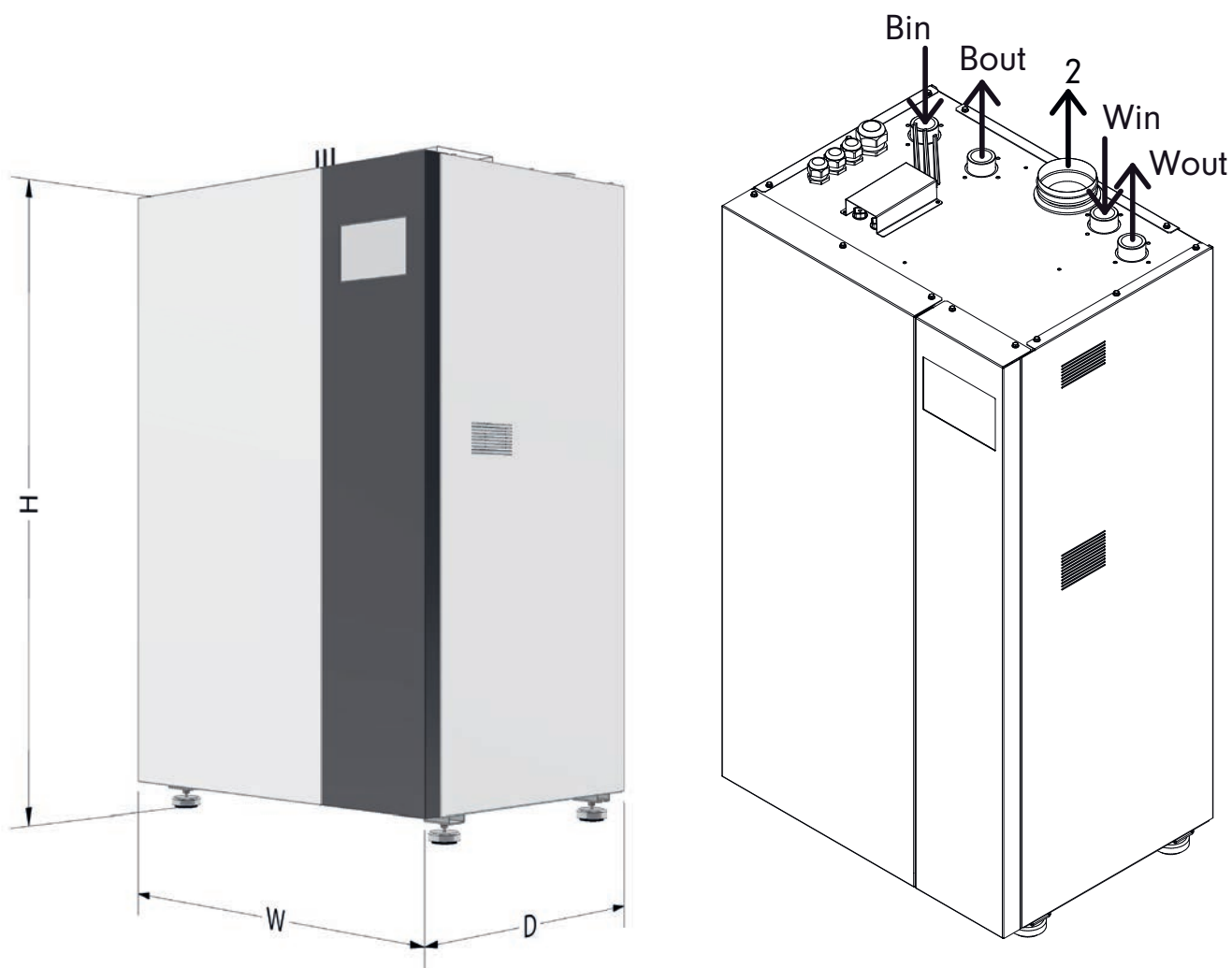

Mått

D	790 mm
W	1060 mm
H	1750 mm

Anslutningar

B01	Kollektor ut	G2 1/2" ig.
B11	Kollektor in	G2 1/2" ig.
W01	Laddningskrets fram	G2" ig.
W11	Laddningskrets retur	G2" ig.
2	Ventilation	125 mm

Storlek

G-Eco Core 80 – installationsmått

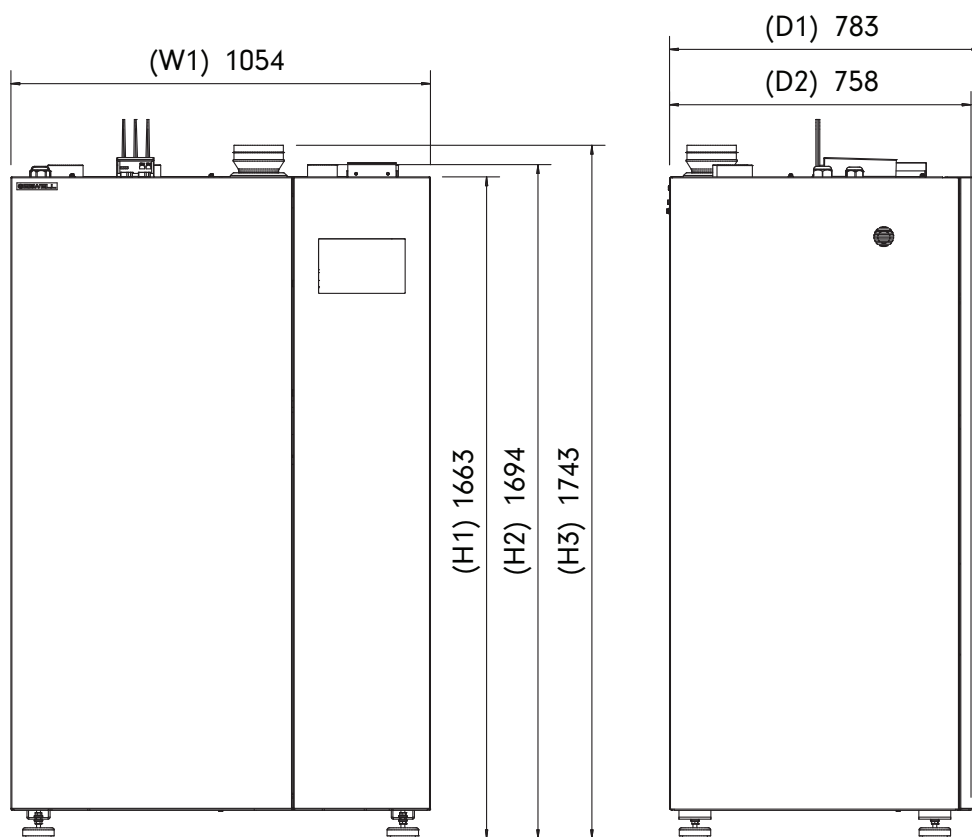

Erforderligt serviceavstånd

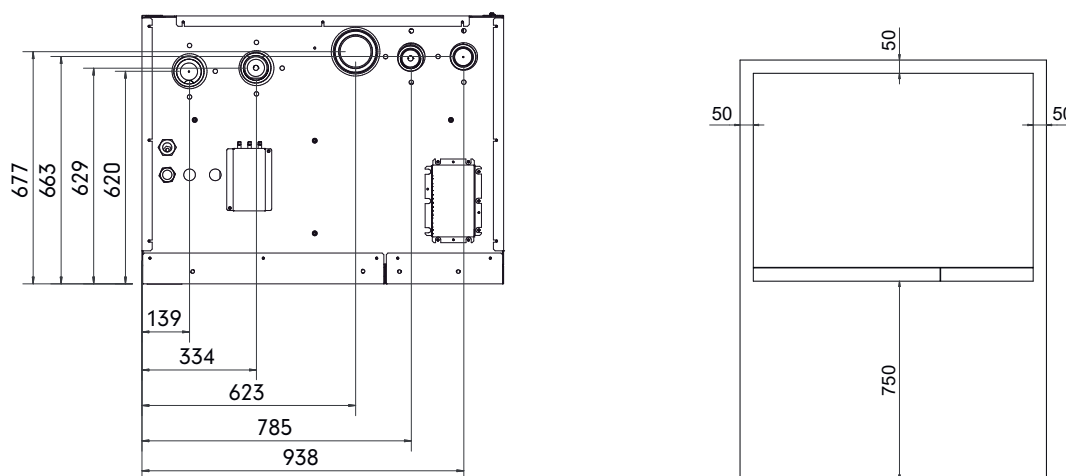

G-Eco® Pro produktmått

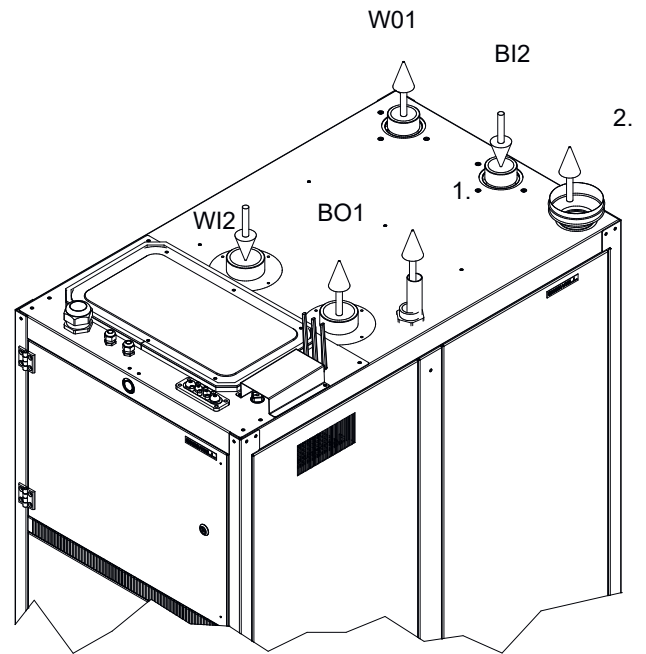

Mått		Anslutningar		Storlek
D	1250 mm	BO1	Kollektor ut	G2 1/2" ig
W	750 mm	BI2	Kollektor in	G2 1/2" ig
H	1870 mm	W01	Laddningskrets fram	G2 1/2" ig
		W12	Laddningskrets retur	G2 1/2" ig
		1.	Säkerhetsventil-rör	Cu 35 mm
		2.	Ventilation	100 mm

G-Eco Pro – installationsmått

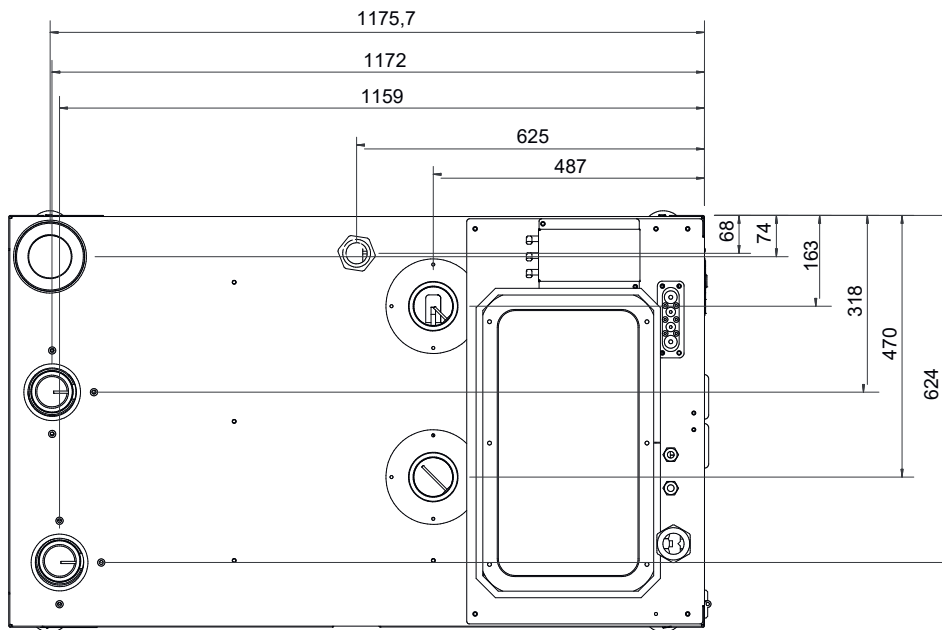

G-Eco Pro – Erforderligt serviceavstånd

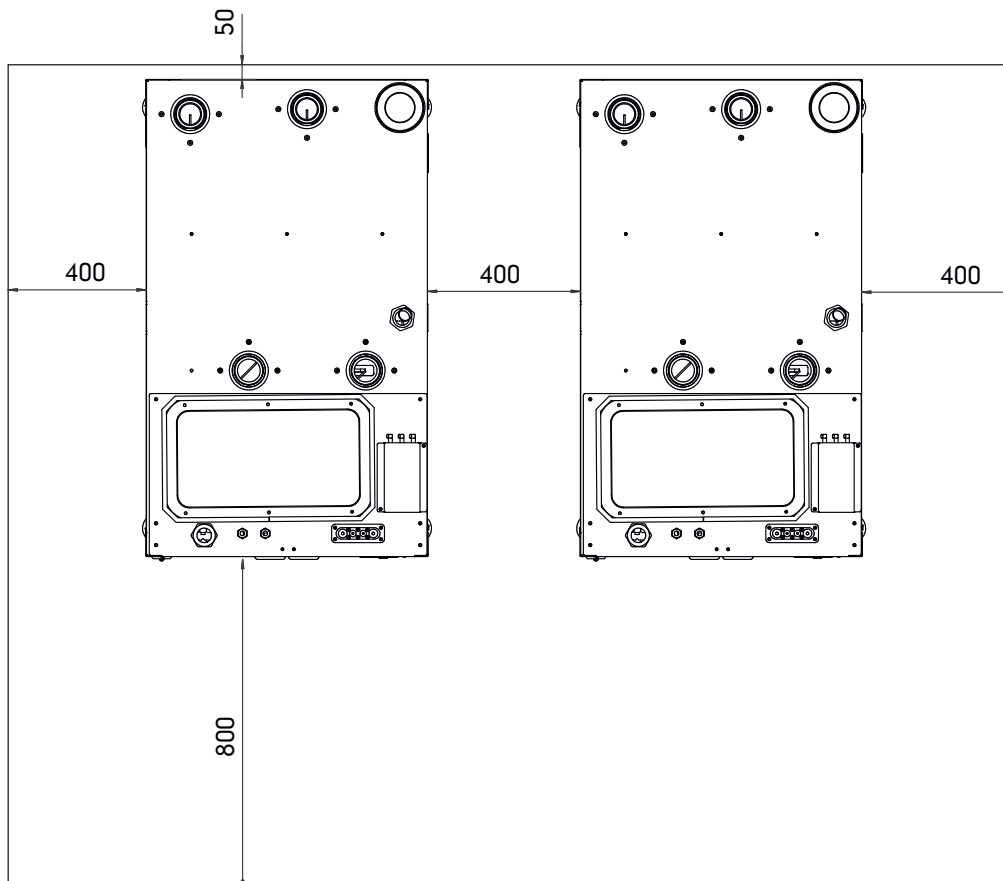

Gebwell Smart – smartare uppvärmning

Med Gebwell Smart uppkopplingen kan du på distans se hur din värmepump levererar i förhållande till de parametrar den är inställd för, eller om det finns larmindikationer. Du kan diskutera med Gebwell support i realtid vilka åtgärder som kan göras för att förbättra prestanda eller åtgärda larm. Statistiken på värmepumpens prestanda som lagras i smarthubben kan också användas för att dra slutsatser om hur du skall ställa in din värmepump för optimal drift.

Gebwell Smart värmepumpar i ständig utveckling

Varje Gebwell Smart värmepump länkas redan vid fabriken till molntjänsten Gebwell Smart.

Molntjänsten utnyttjar Sakernas internet (Internet of Things), dvs. IoT-teknik, och som plattform för tjänsten används den mycket informationssäkra molntjänsten. I molntjänsten lagras data från utrustningarna, och dessa data används för intelligent styrning av värmepumpen och för kontinuerlig utveckling av utrustningen. För Gebwell Smart-värmepumpar är flera nya tilläggstjänster på väg, ome förbättrar komforten och ger möjligheter till besparingar.

Uppvärmningssystemet Gebwell Smart är en komplett helhet som enbart kräver installation av datakommunikationsförbindelsen. Gebwell levererar internetförbindelsen tillsammans med Gebwell Smart-värmepumpen, så att bostadsbolaget inte behöver anskaffa någon separat internetanslutning för styrning av systemet. Datakommunikationsavgifter för internetanslutningen är gratis under de första två åren.

Gebwell Smart Hub – värmesystemets realtidsstatus är synlig 24/7

Gebwell Smart-värmepumpen är via molntjänsten ansluten till Gebwell Smart Hub. Serviceföretaget kan övervaka värmesystemet och göra fjärrjusteringar av systeminställningarna på ett kostnadseffektivt sätt utan att besöka platsen.

Det är också möjligt att kontrollera eventuella felsituationer via Smart Hubben utan något besök på platsen. Fel på vissa komponenter eller underhållsbehov kan identifieras redan före ett faktiskt fel. Smart Hubben möjliggör proaktivt underhåll, till exempel genom övervakning av trycket i nätet.

Smart Hubbens administratör kan hantera åtkomsten till kontrollrummet via en hanteringspanel. Mätdata från objektet lagras i Smart Hubben och kan granskas via Hubben. Reglerfunktioner i objekten kan justeras via Hubben, till exempel uppvärmningskurvan, tappvarmvattentemperaturen, cirkulationspumparnas inställningar och funktionen hos elpatronerna.



Från Gebwell Smart Hub kan du fjärrjustera bland annat

- Allmänna inställningar för värmepumpen
- Värme och kyla inställningar
- Inställningar för tappvarmvatten
- Ytterligare värmekälla inställningar

Priset för Gebwell Smart värmepumpar inkluderar

- Datakommunikationsavgifter för internetanslutning i två år
- Webbläsarbaserad tjänst Gebwell Smart Hub i två år

Värmepump tillbehör

För komplettering av värmepumpssystem finns i Gebwell Ab:s produktsortiment en mängd olika ackumulatortankmodeller, från bufferttankar till specialtankar som skräddarsys efter behov.

G-Energy ackumulatortankar

Med en G-Energy-bufferttank kan värmesystemets vattenvolym ökas. En större vattenvolym säkerställer ett stabilt och tillräckligt flöde samt förbättrar värmepumpens funktion och verkningsgrad. En större vattenvolym förlänger dessutom kompressorns driftperioder och samtidigt dess livslängd.

G-Energy -bufferttank

- Finns i modellerna 501, 750 eller 1000 liter, med anslutningarna DN50 och DN65 samt tryckklass 6 bar.
- En bufferttank tillverkas av stål, grundmålas och provtrycks.
- Tankens isolering består av tryckgjuten uretan med slutna celler, vilket ger en god värmeisoleringsförmåga och minimala värmeförluster.
- Som standard kan isoleringarna lossas i form av block som är lätta att ta bort och återmontera på sina platser. Isolerblocken är inklädda med målad stålplåt som är belagd med ett skyddsskikt.
- I botten av våra cylindriska bufferttankar är stålbasen som underlättar transporten. I bufferttankar är basen tvådelad, så att den undre delen kan tas bort före installation. 501-liters tanken är 90 mm lägre än standard, 750-liters tanken 130 mm och 1 000-liters tanken 150 mm.



G-Energy DHW -varmvattenberedare

- G-Energy DHW är en slingtank för tappvarmvatten, tillverkad av rostfritt stål.
- G-Energy DHW lämpar sig särskilt väl som en del av fastighetsvärmepumpsystem som utnyttjar överhettningsteknik och som en eftervärmningsberedare.
- Tanken i G-Energy DHW är av rostfritt stål (EN1.4521) och har ett konstruktionstryck på 1,0 MPa (10 bar).
- Beredaren är isolerad med 95 mm tjock Neopor-isolering och ytan är av polypropen.
- I tanken finns en vertikal slinga och två anslutningar för elpatron.



G-Energy SV bufferttank

- I en G-Energy SV -bufferttank finns tre anslutningar för elpatron. Elpatronerna beställs separat.
- Tanken utrustas efter behov med elpatron för att garantera produktionen av värme.
- En tank utrustad med elpatron möjliggör till exempel eluppvärmning i ett vedeldat hus under en semesterresa.



G-Energy PW bufferttank

G-Energy PW bufferttank passar för föruppvärmning av tappvarmvatten samt som uppvärmningssystemens bufferttank.

- I objekt som har en värmepump kan tappvarmvattnets föruppvärmning förbättra energieffektiviteten i tappvarmvattnet, samt åstadkomma att varmvattnet räcker längre.
- Två slingluckor för föruppvärmningsslingor för tappvarmvatten. På bufferttank G-Energy PW finns tre elpatronanslutningar. Slingorna och elpatronerna beställs separat.



G-Energy Cooling bufferttank

G-Energy Cooling är en bufferttank utvecklad för kylningssystem.

- Passar till exempel som buffertbehållare i vattenkylare och övriga system för maskinell kylning. Bufferttank har en utjämnande inverkan mellan kylmaskinernas starter och minskar kompressorernas antal starter.
- Kan fås i en volym på 501 och 1000 samt i tryckklassen 6 bar.
- G-Energy Cooling är tillgängligt med antingen en ytskyddad ståltank eller en rostfri ståltank. Tankarna provtrycks på fabriken.
- Cellgummiisolering på 19 mm.



G-Energy Coil slingberedare

G-Energy Coil utrustad med slingor installeras med värmepump för uppvärmning av tappvarmvatten.

- Fås i en modell med 501, 750 eller 1000 liter, i tryckklass 6 bar.
- Beredaren har beroende på storlek 2-5 slingor på 25 meter. Modellen i 501 liter har 2-3 slingor och modeller i 750 är utrustad med 3-4 slingor och 1000 liter med 2-5 slingor.
- G-Energy Coil-tankarna med 501 och 1 000 liters volym har två elpatronanslutningar och modellen med 750 liters volym har tre. Elpatronerna beställs separat.
- I botten av våra tankar finns en stål-ställning som underlättar transporten. På Coil slingberedare är ställningen i botten av tanken tvådelad, så att den undre delen kan tas bort före installation. 501-liters tanken är 90 mm lägre än standard, 750-liters tanken 130 mm och 1 000-liters tanken 150 mm.



G-Energy Custom tank

- Specialtank för objekt där våra standardtankar inte passar.
- Specialmodell med en flexibel kombination av egenskaperna och byggs helt anpassad till kundens önskemål. Man kan själv välja tankens volym, material, tryckklass och isoleringsmaterial.
- Även storleken på anslutningarna och antalet givarfickor och deras placering går att anpassa efter behoven.
- Specialtanken fås med eller utan skiktplåtar.



Köldbärarkretsens ventilgrupp

Via ventilgruppen kan köldbärarkretsens påfyllnad och avluftning utföras. Dessutom avlägsnar smutsfiltret eventuella föroreningar i köldbäraren.

Ventilgrupper finns i fem modeller: DN 25, DN32, DN25 och DN32, DN50, DN65 och DN80. Ventilgruppen DN25 och DN32 innehåller ett nivåkärl, genom vilket de årliga vätskekontrollerna kan utföras.

Ventilgruppen är avsedd för alla Gebwell värmepumpar som tilläggsutrustning.

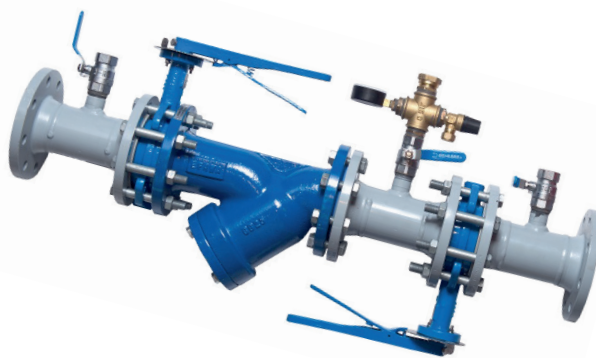

Shuntgrupp

Med hjälp av shuntgruppen går värmekretsens reglering lätt.

Shuntgruppens anslutning till uppvärmningsnätet är problemfritt. Genom att lägga till en shuntgrupp för uppvärmningen kan t.ex. uppvärmningen av fuktiga utrymmen regleras skilt från den övriga fastigheten. Shuntgrupp är avsedd som tilläggsutrustning till alla Gebwell värmepumpar.

Shuntgruppen innehåller cirkulationspump för värme, avstängningsventil, reglerventil med ställdon, smutsfilter, nödvändiga givare, elkablar och fästen samt väggmonteringsatts.



Växelventsats

Ett växelventsats vänder flödet mellan uppvärmning av tappvatten och uppvärmning av vattnet som cirkulerar i uppvärmningssystemet.

Växelventsatsen innefattar växelventil och ställ-don.



VVC-kit

VVC-kit för cirkulation av tappvarmvatten.

VVC-kiten består av cirkulationspump, pumpventil och injusteringsventil.



Regleringsenhet VV

Regleringsenhet VV överför värme från ackumulatortanken till uppvärmning av varmvatten.

Regleringsenhet VV innehåller 3-vägsventil och ställ-don samt kopplingar, mutter och givare. Regleringsenhet VV med växlare innehåller värmeväxlare, cirkulationspump, kopplingar och givare.



En renare framtid och en mer bekymmersfri vardag intresserar!

Kontakta oss så undersöker vi tillsammans vilken lösning vi kan hitta till ert projekt ur vårt breda sortiment.

GEBWELL

PURE HEAT

Gebwell Sverige AB

Org nr 559005-2345

Konsumentvägen 12, 125 30 Älvsjö

Tel. 08 515 109 70 | www.gebwell.se

Gebwell Group

Patruunapolku 5, FI-79100 Leppävirta

Tel. +358 20 1230 800

info@gebwell.fi | gebwell.fi



Gebwell Ab med partners vann det viktigaste erkännandet i den europeiska värmepumpsindustrin: priset Next Generation Heat Pump!